

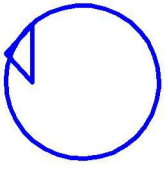



-  Насос
-  Фильтр грубой очистки
-  Задвижка с электроприводом
-  Задвижка механическая
-  Расходомер
-  Автоматическое сливно-наливное устройство
-  Вентиль

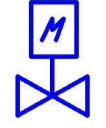
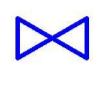
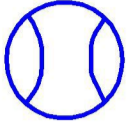
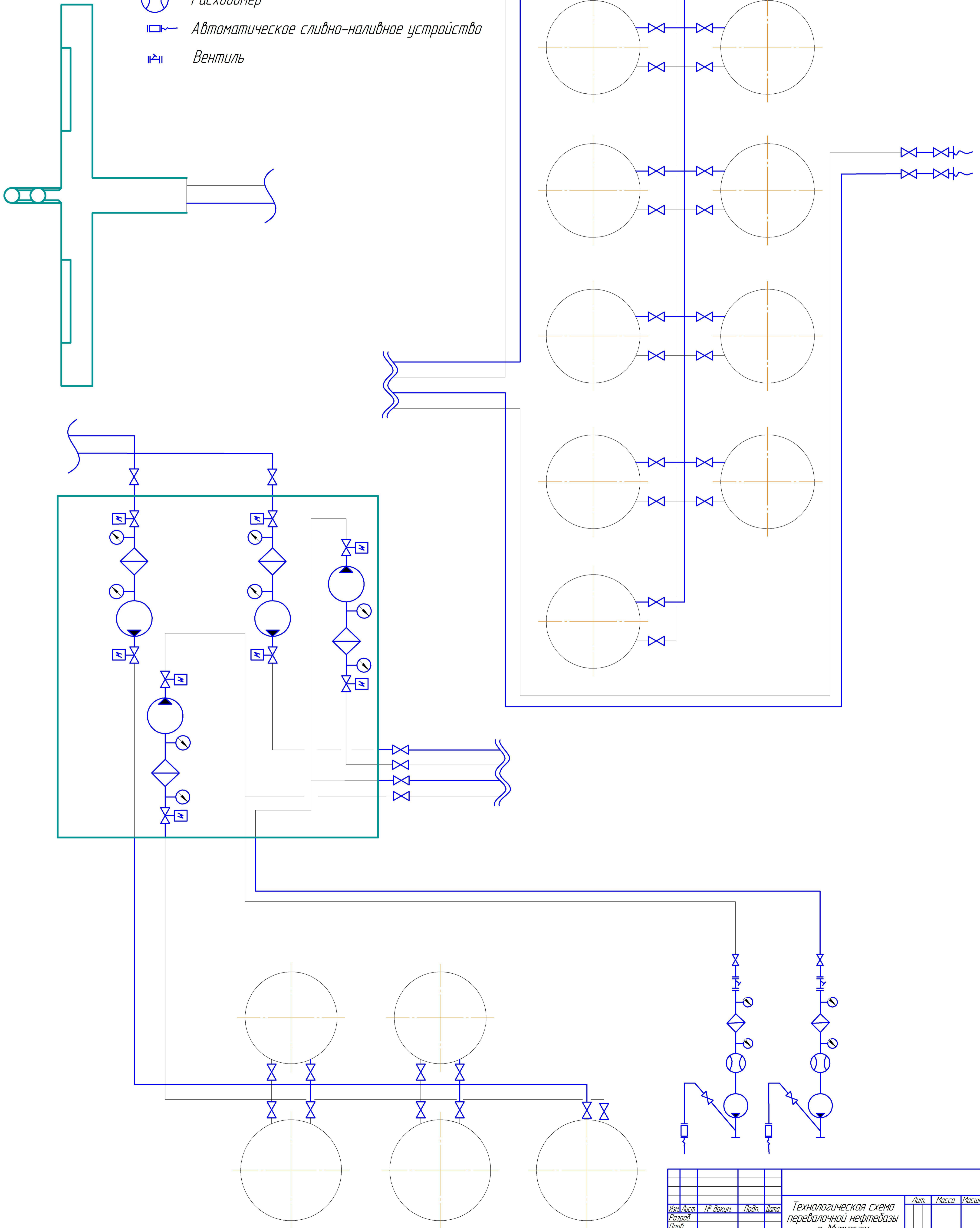

Изд. №	Лист №	Взам. инв. №	Инд. №
Лист №	Лист №	Лист №	Лист №
Лист №	Лист №	Лист №	Лист №
Лист №	Лист №	Лист №	Лист №

Изм.	Лист	№ док.	Подп.	Дата	Технологическая схема перекалочной нефтебазы г. Мурманск	Лит.	Масштаб
Разраб.						Лит.	Масштаб
Проб.						Лист	Листов 1
Т.контр.							
И.контр.							